

MANUAL DE OPERAÇÃO COM EMPILHADEIRAS



PEÇAS E PNEUS PARA EMPILHADEIRAS SÃO AS NOSSAS ESPECIALIDADES

QUALIDADE É O NOSSO MAIOR OBJETIVO

PEÇAS E PNEUS PARA EMPILHADEIRAS SÃO AS NOSSAS ESPECIALIDADES



QUALIDADE NOSSO MAIOR OBJETIVO

apresentação

A BRAZIL TRUCKS têm como objetivo principal, oferecer produtos e serviços de qualidade além de assegurar, aos seus clientes, soluções rápidas e eficazes na manutenção e reposição de peças e pneus para todos os modelos e marcas de empilhadeiras nacionais e importadas. A proposta da BRAZIL TRUCKS é a de formar sempre uma parceria com seus Clientes para, desta forma, atender suas necessidades com agilidade e precisão.

Colocamos à disposição dos nossos clientes além de toda nossa experiência, uma estrutura eficiente, totalmente informatizada e vendedores especializados com grande conhecimento técnico

sobre este manual

O objetivo deste Manual de Operação de Empilhadeiras com Segurança não é de formar ou treinar operadores. Para isso procure o SENAI da sua cidade e verifique se ele oferece curso de operador de empilhadeiras. Nossa intenção é de alertar para as normas e procedimentos de segurança de modo a alertar sobre a necessidade de se observar estes procedimentos e normas para evitar acidentes com ferimentos ou danos materiais.



MATRIZ e FILIAL VALE DO PARAÍBA

Av. George Eastman, 267
Palmeiras de São José - São José dos Campos
CEP 12.237-640 - SP

TELEFAX (12) 3939-2110

vendasvale@braziltrucks.com.br

FILIAL CAMPINAS

Rua Dois, 79
Jardim Maracanã - Sumaré
CEP 13.181-001 - SP

TELEFAX (19) 3854-6869

filialcampinas@braziltrucks.com.br

FILIAL ABC

Av. Robert Kennedy, 2166
Pq.dos Pássaros - S. B. do Campo
CEP 09.860-000 - SP

TELEFAX (11) 4343-7899

filiabc@braziltrucks.com.br



PEÇAS E PNEUS PARA EMPILHADEIRAS SÃO AS NOSSAS ESPECIALIDADES
QUALIDADE É O NOSSO MAIOR OBJETIVO

generalidades

Empilhadeiras somente devem ser postas em funcionamento e utilizadas por operador habilitado, treinado e autorizado.

Assegure-se que a empilhadeira é adequada à área na qual será utilizada.

RESPONSABILIDADES DO OPERADOR

1. Assegure-se sempre que a sua empilhadeira encontra-se em boas condições de funcionamento antes de começar o trabalho.
2. Familiarize-se com a empilhadeira.
3. Não tente realizar consertos ou reparos. Informe imediatamente sobre qualquer defeito.
4. Quando autorizado a realizar serviços de manutenção e ou consertos, assegure-se que os regulamentos de saúde e segurança sejam estritamente obedecidos.
5. Informe sobre quaisquer problemas que possam surgir na área de operação e que possam oferecer perigo ou reduzir a segurança.
6. Nunca exceda a capacidade da empilhadeira. Tome todas as precauções para garantir a segurança de terceiros e a sua própria.
7. Para imediatamente e desligue o motor de por algum motivo você perceber que a empilhadeira não apresenta condições de segurança e operação ou se apresentar algum problema mecânico.

ANTES DE INICIAR O TRABALHO FAÇA O CHECK LIST INDICADO NA EMPILHADEIRA.



GUIA DE INSPEÇÃO



Anote os danos ou defeitos ocorridos no turno anterior.

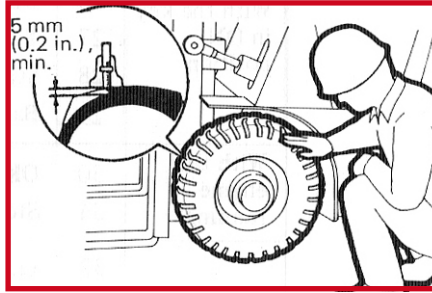

Verifique o estado dos pneus como cortes, rachaduras, sujeira nos sulcos, aros deformado ou quebrado.

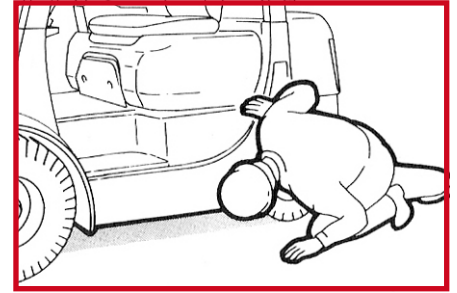

Verifique se há vazamentos de óleo, combustível ou líquido do do radiador.

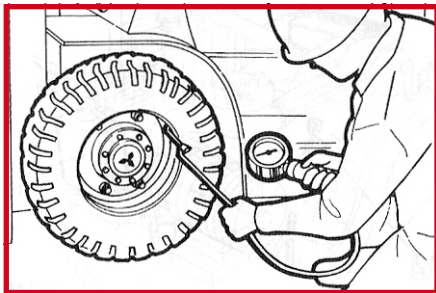

Verifique a pressão dos pneus e verifique o aperto das porcas das rodas.

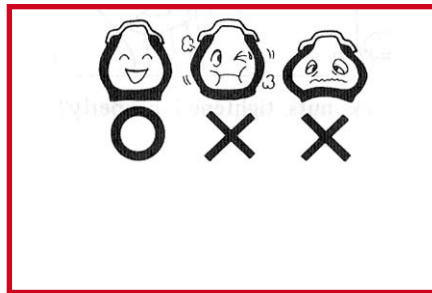

Pneus com pressão alta ou baixa podem provocar falhas repentinas e desgaste prematuro.

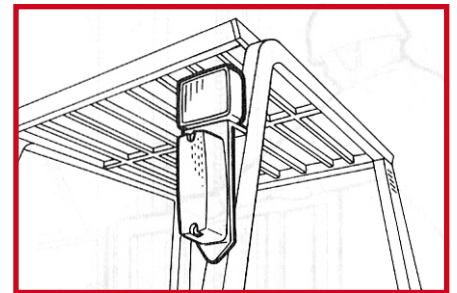

Verifique o funcionamento das luzes e faróis.

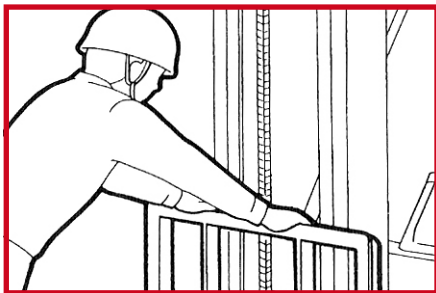

Verifique se o protetor da carga está desalinhado, torto ou com rachaduras.

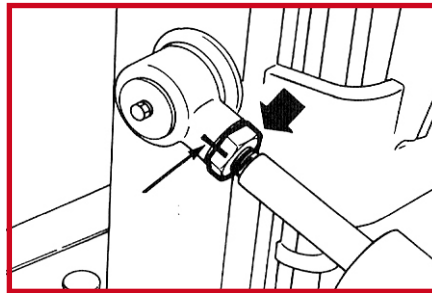

Verifique se os engates dos cilindros estão na posição correta. Faça marcações para ajudar a perceber desalinhamentos.

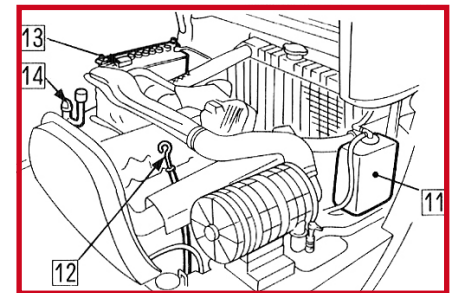

Verifique no nível do óleo do motor através da vareta [12].

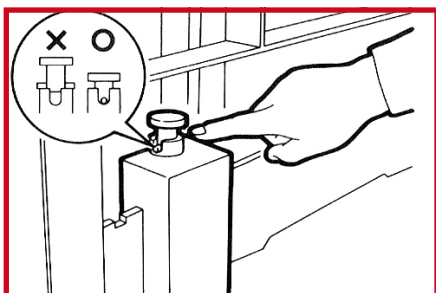

Verifique o estado dos garfos e se os pinos de ajuste estão travados.



Verifique se o protetor do operador está alinhado e bem fixado. Balance o protetor para verificar se há parafusos soltos.

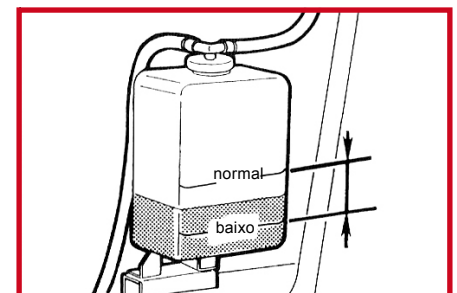

Verifique o nível do líquido do radiador.

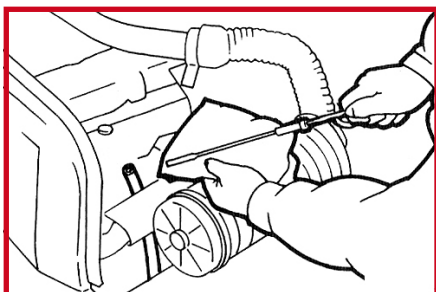

Utilize um pano limpo e sem fiapos para verificar o nível do óleo. Nunca use esponja.

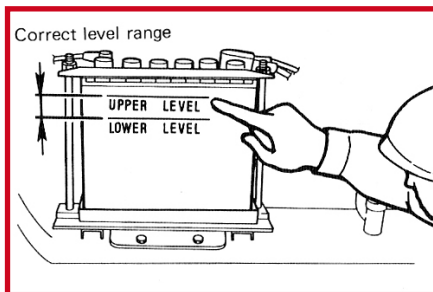

Verifique o nível do líquido eletrolítico da bateria.

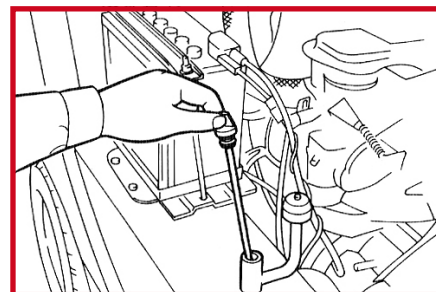

Verifique o nível do óleo hidráulico.

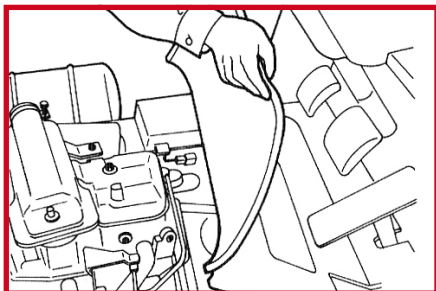

Cuidado ao abrir a tampa do compartimento do motor.

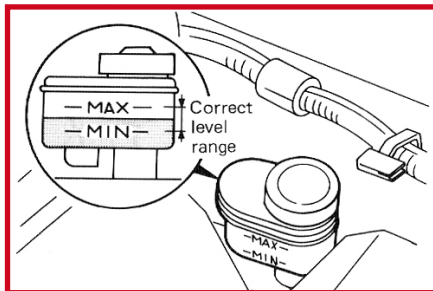

Verifique o nível do fluido de freio.

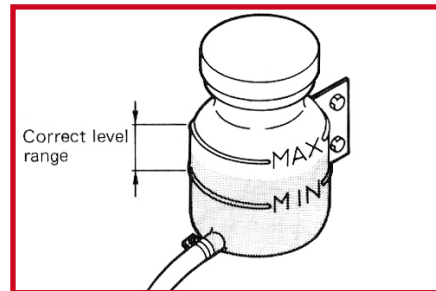

Verifique o nível do fluido da embreagem.

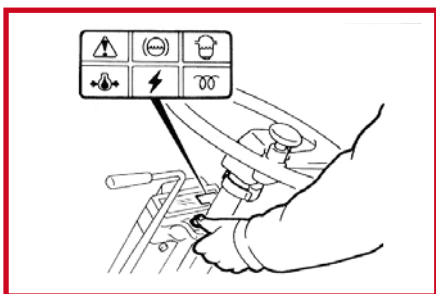

Verifique se todas as luzes de advertência estão funcionando corretamente.

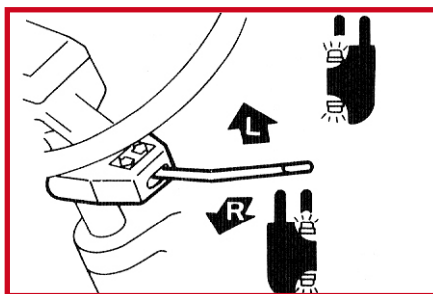

Verifique se a chave de luzes direcionais está funcionando corretamente.

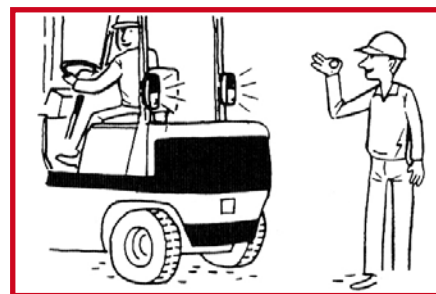

Verifique se a luz e o sinal sonoro de ré estão funcionando corretamente.

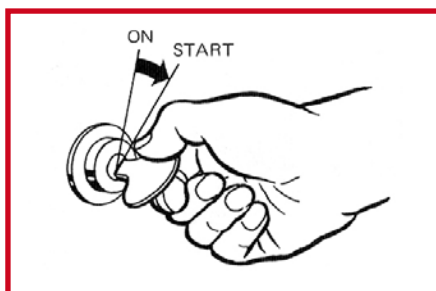

Vire a chave de contato e verifique se as luzes do painel acendem normalmente.

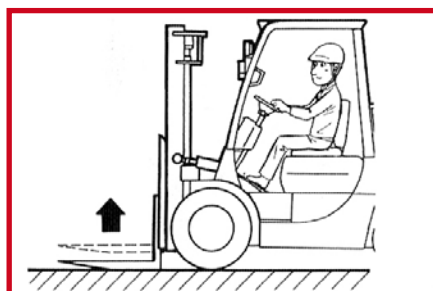

Suba e desça os garfos para testar os comandos hidráulicos.

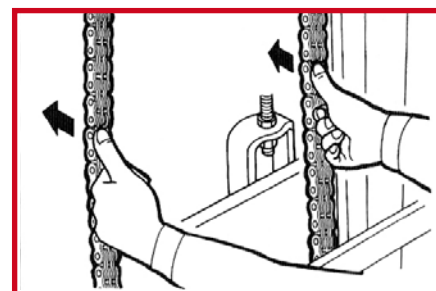

Verifique a tensão e folga das correntes de elevação.

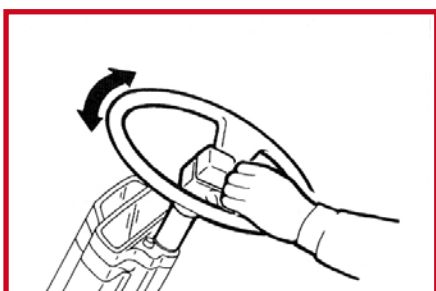

Verifique a folga da direção (deve estar entre 15 e 30mm).



Suba na empilhadeira e tome seu posto de controle antes de dar a partida.



Não deixe seus pés embaixo dos garfos.

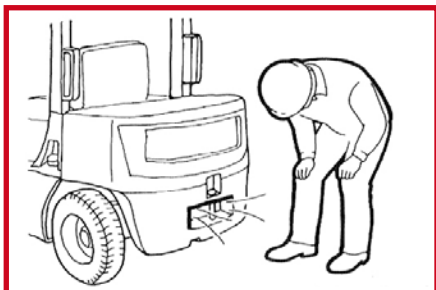

Verifique se a fumaça do escapamento está normal ou se há ruídos anormais ou excesso de vibração.

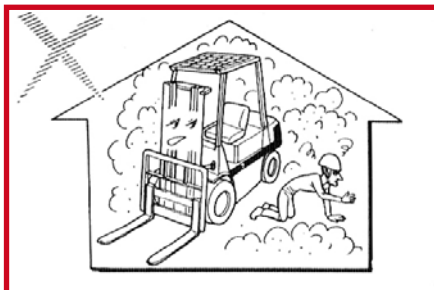

A fumaça do escapamento pode matar. Aqueça o motor em lugares ventilados.



Verifique o funcionamento dos cilindros de inclinação.



Anote todos os dados do check list de verificação.

APÓS DAR A PARTIDA NO MOTOR

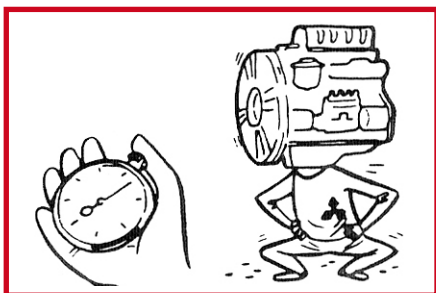

Deixe o motor aquecer em marcha lenta por 5 minutos.

- Luzes de advertência.
- Temperatura da água.
- temperatura do óleo do conversor de torque
- Fumaça do escapamento

Durante o aquecimento verifique o funcionamento dos sistemas

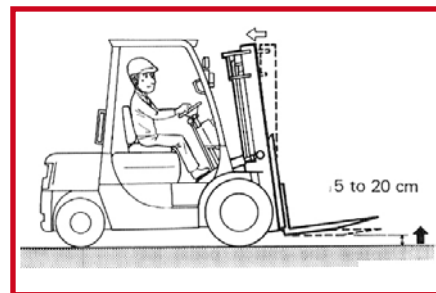

Verifique o funcionamento dos cilindros de inclinação.

▲ CUIDADO

Não proceder com o aquecimento do motor pode causar falhas de lubrificação resultando em danos sérios ao motor.

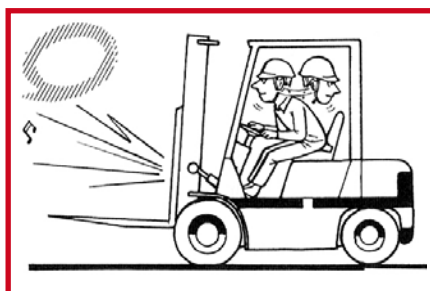

Teste os sinais sonoros como buzina e alarmes.

OUTROS AJUSTES



Ajuste a posição do banco de acordo com suas necessidades e conforto.

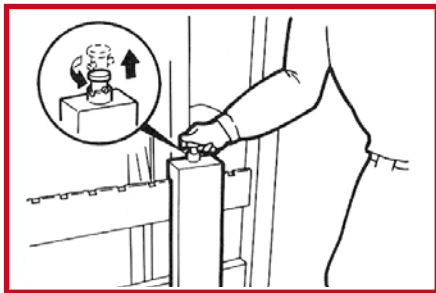

Ajuste e trave os pinos dos garfos.



Ajuste a posição do banco antes de dar a partida na empilhadeira. Não ajuste o banco com a máquina em movimento.

OPERAÇÃO SEGURA

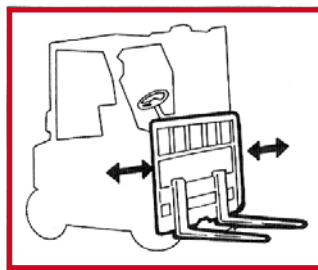
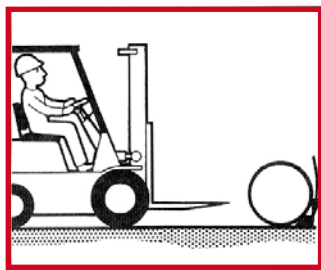

Apanhando e transportando cargas cilíndricas.

Ajuste os garfos de acordo com a carga.

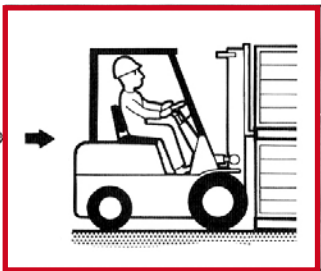
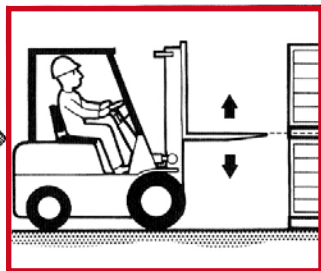
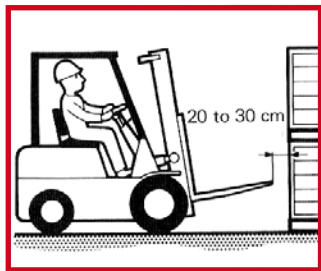

Apanhando a carga.

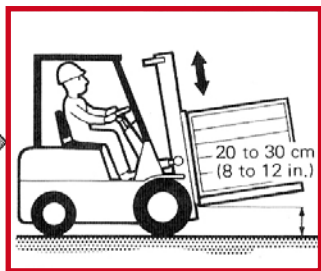

Transportando a carga.

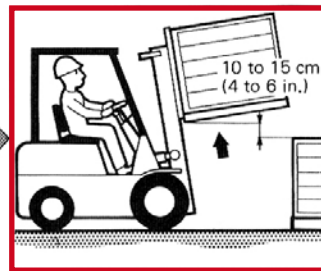
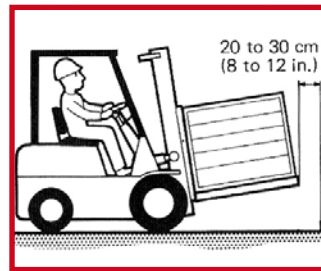

Depositando a carga.

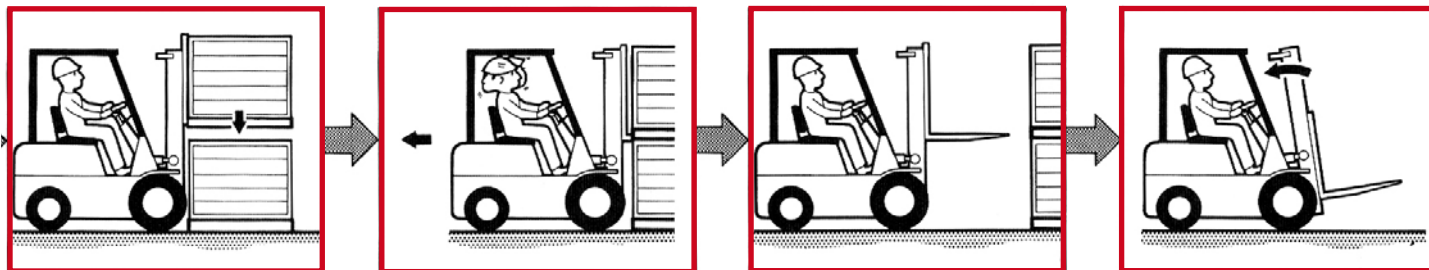

Depositando a carga (continuação).

REGRAS DE SEGURANÇA



Verifique os pinos de trava do garfo. Se não estiverem travados, os garfos podem sair da posição e derrubar a carga.

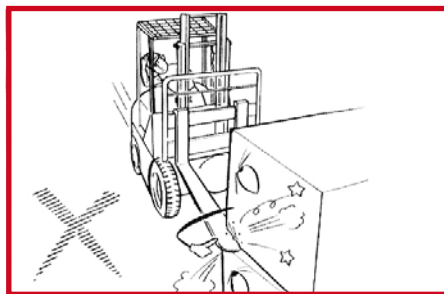

Aproxime-se cuidadosamente da carga para não provocar ferimentos em pessoas e nem danificar a carga.

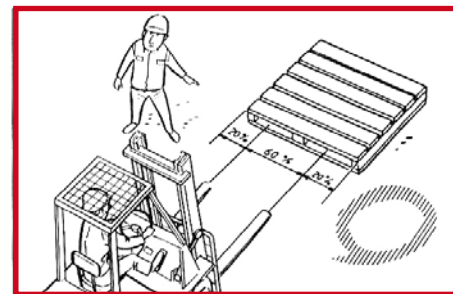

Ajuste os garfos adequadamente para oferecer o máximo suporte à carga.

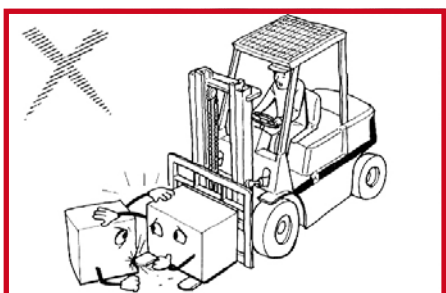

Cuidado com garfos mais compridos do que a carga.

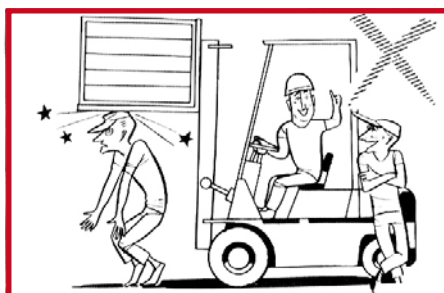

Não permita que ninguém passe por baixos dos garfos levantados.



Não transporte cargas mais altas do que o protetor de carga para evitar quedas da mesma.



Não incline a carga elevada. Isto pode provocar o tombamento frontal da empilhadeira.

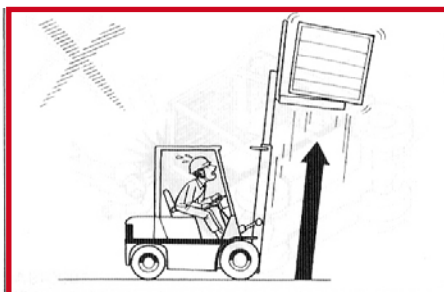

Não eleve a carga inclinada

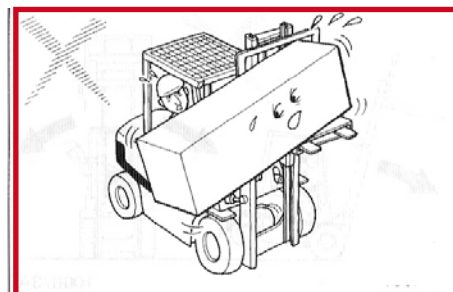

Não apanhe carga fora do centro pois pode provocar o tombamento lateral da carga ou da empilhadeira.

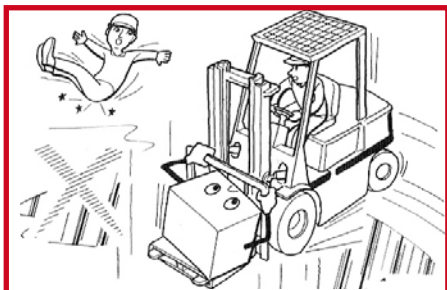

Evite superfícies escorregadias como areia, lama ou pedras. Se inevitável, dirija devagar.

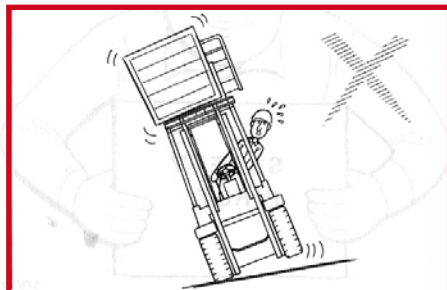

Não apanhe ou deposite carga até que a empilhadeira esteja nivelada.



Não trafegue sobre obstáculos.

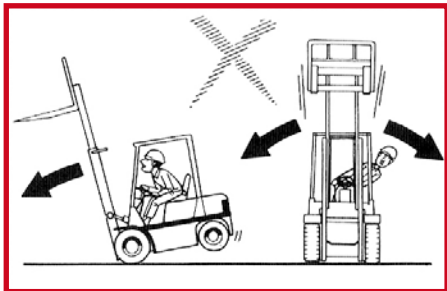

Não trafegue com a torre elevada. Isto altera o Centro de Gravidade e pode causar tombamento.

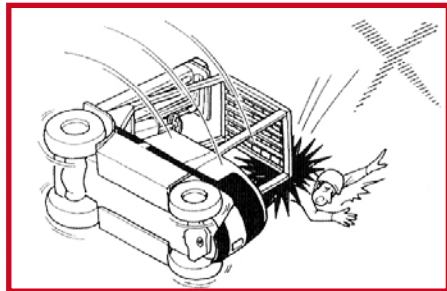

Não pule se perceber que a empilhadeira está tombando. Permanece no assento para sobreviver.



Utilize sempre o capacete. Ele previne contra impactos e acidentes.



Os gases do escapamento podem matar. Desligue o motor em ambientes sem ventilação.

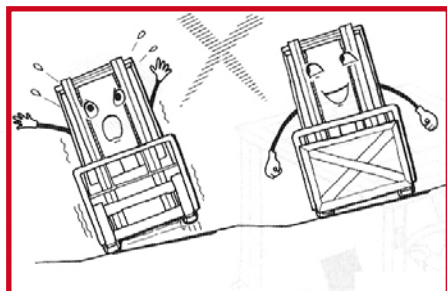

Uma empilhadeira pode tombar mais facilmente se estiver sem carga.

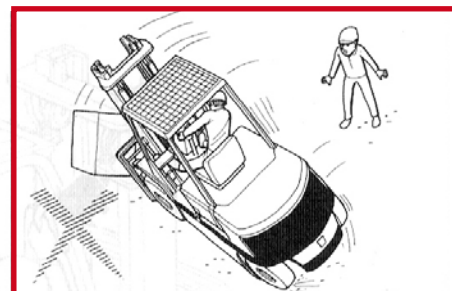

Aprenda como evitar tombamento e como sobreviver a ele.



Inspeccione sua empilhadeira cuidadosamente antes de usá-la.



Não trafegue em vias de grande inclinação.



Manuseie somente cargas estáveis.

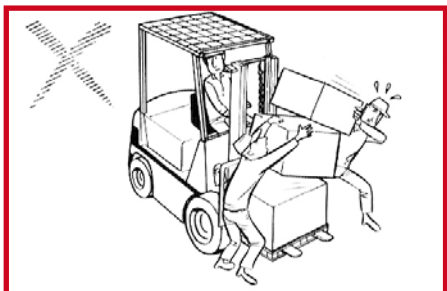

Não permita que ninguém apanhe carga em garfos elevados. Isto pode causar sérios ferimentos.

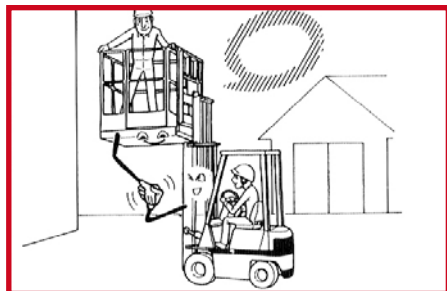

Não eleve pessoas sem equipamento especial instalado.

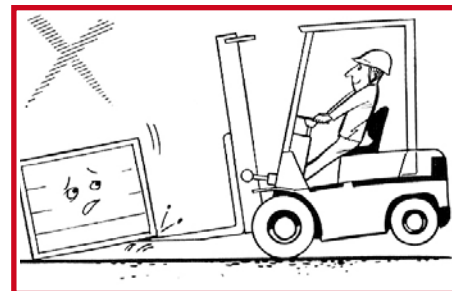

Cuidado com os garfos.

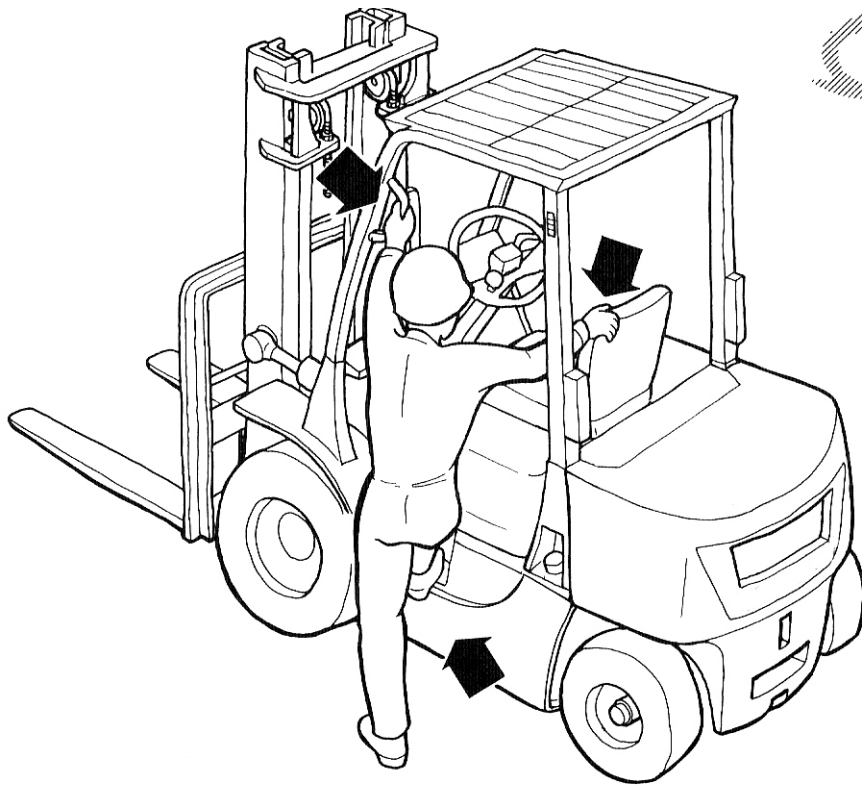

USE OS APOIOS PARA SUBIR NA EMPILHADEIRA.

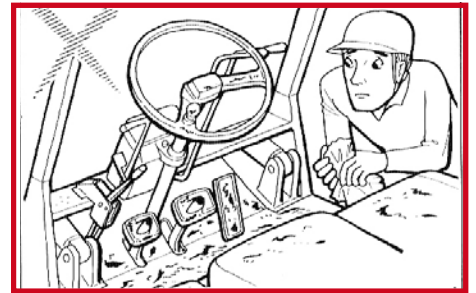

Mantenha o compartimento do operador limpo e livre de objetos que possam atrapalhar a operação da empilhadeira.



Não opere uma empilhadeira que não esteja segura para o uso.



Somente transporte cargas de acordo com a capacidade da empilhadeira.

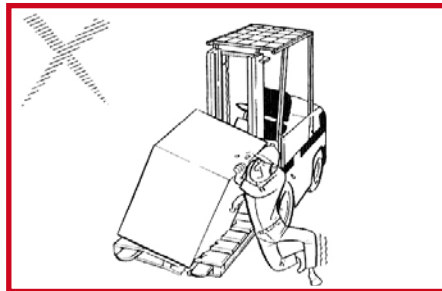

Não utilize pallets com defeito ou danificados.

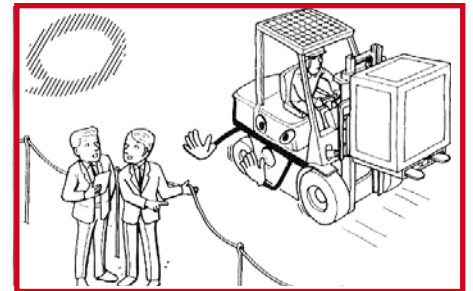

Não permita que pessoas não autorizadas circulem pela área de operação.



Equipamentos opcionais podem alterar a capacidade de carga depois de instalados.

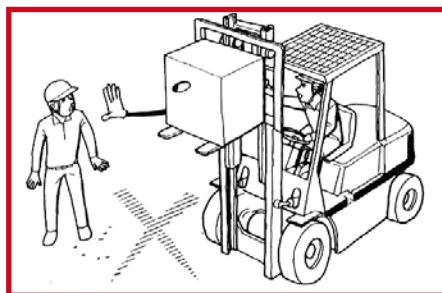

Não permita que o ajudante fique perto da empilhadeira nas operações de apanhar, elevar e depositar a carga.

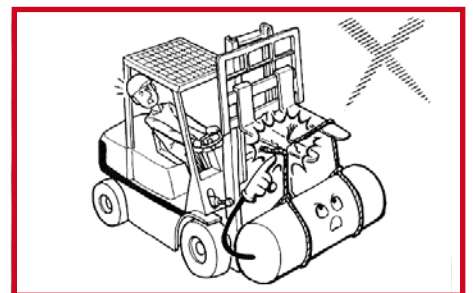

Não sobrecarregue os garfos.



Relate imediatamente qualquer dano ou defeito.



Não ajuste o assento com a empilhadeira em movimento.

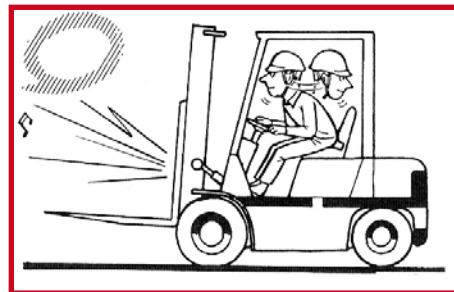

Movimente a empilhadeira com cuidado. Toque a buzine e utilize as luzes para indicar suas intenções.

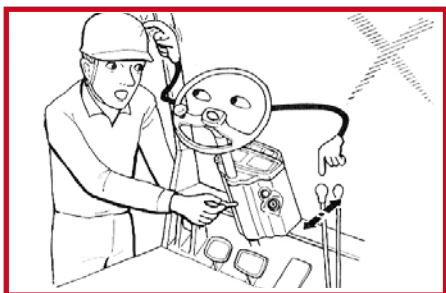

Não dê partida no motor sem que esteja sentado no banco do operador;



Certifique-se que a alavanca esteja em neutro.



Teste os freios e embreagem em movimentação lenta. Certifique-se que os cilindros hidráulicos estejam funcionando corretamente.



Empilhadeira é projetada para um só operador. Não leve caronas

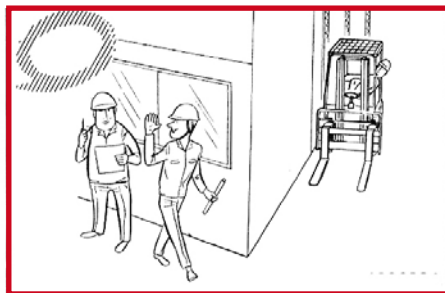

Trafegue devagar em esquinas. Toque a buzina nos cruzamentos e em áreas que você tem a visão prejudicada.

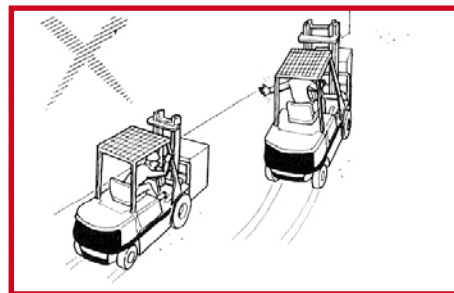

Não ultrapasse outra empilhadeira trafegando no mesmo sentido.

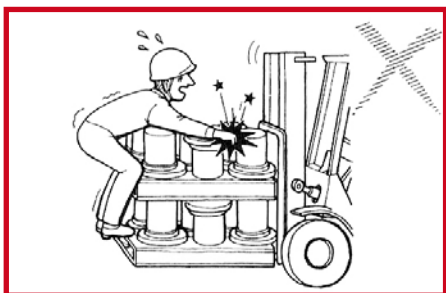

Nunca permita que pessoas segure a carga em movimento.



Não se distraia. Olhe sempre para onde você está trafegando.



Não use espelho retrovisor quando trafegando de ré.



Não dirija com imprudência.

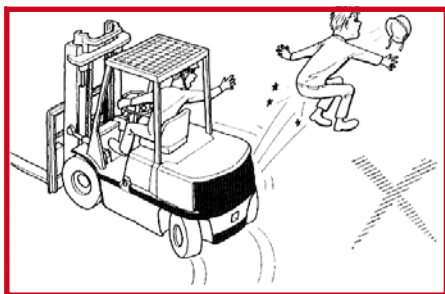

Cuidado com o balanço do contrapeso.

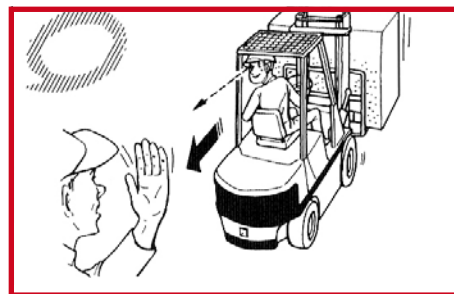

Trafegue de ré se a carga obstruir sua visão.



Obedeça sempre as regras de trânsito.

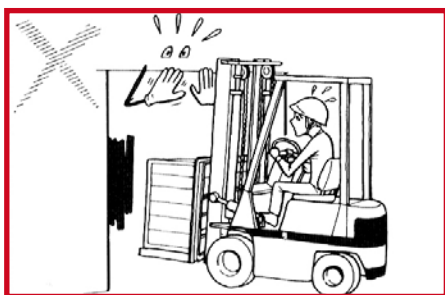

Sempre verifique o caminho que você vai fazer.

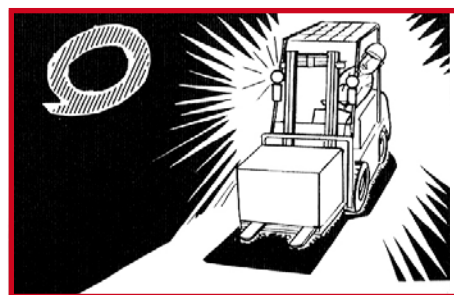

Sempre utilize os faróis e luzes em áreas com pouca iluminação.

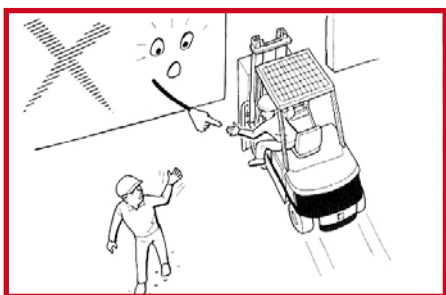

Permaneça na área da empilhadeira. Não trafegue com braços, pernas ou a cabeça fora da empilhadeira.

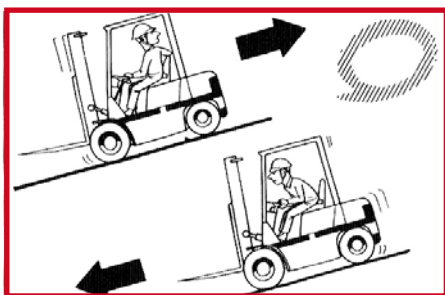

Trafegue sempre engatado em declives usando o motor como freio auxiliar.

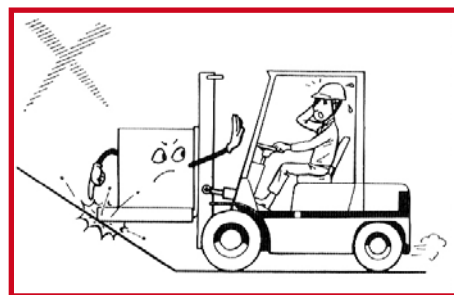

Cuidado com o ângulo de aproximação.

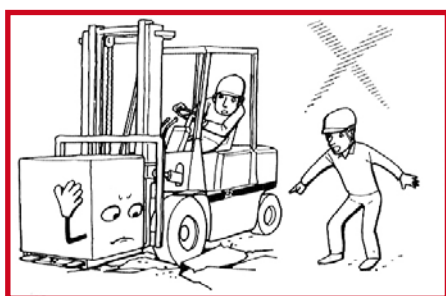

Certifique-se que o piso suporta o peso da empilhadeira com a carga.

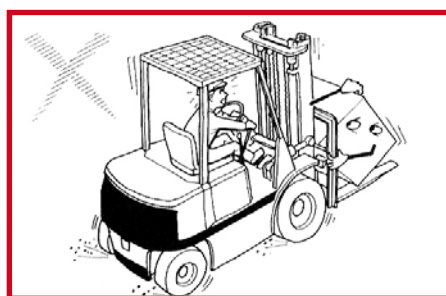

Utilize a transmissão com suavidade. Evite mudanças de marcha bruscas.

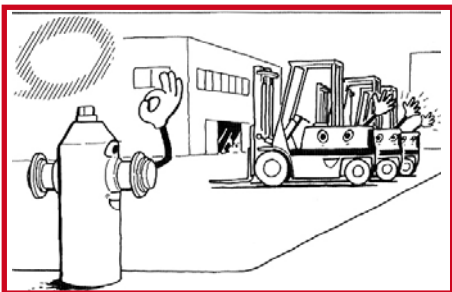

Estacione sempre em área segura e permitida.

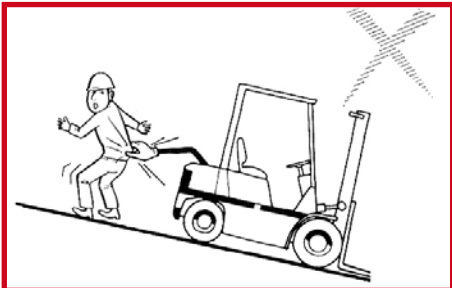

Não estacione em declives.

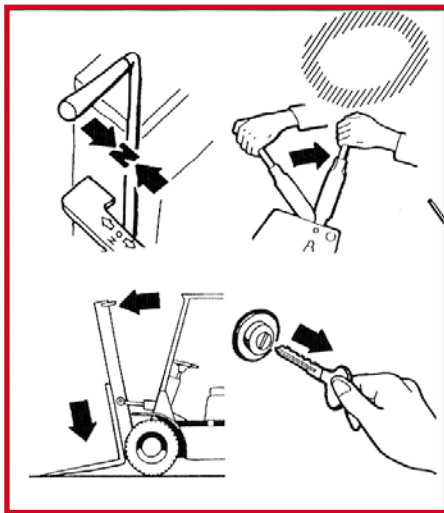

Ao estacionar:

- Acione o freio de estacionamento
- Coloque a alavanca em NEUTRO
- Abaixе os garfos até o chão
- Desligue a chave de ignição



Faça cursos de aperfeiçoamento.



Aprenda a usar o kit de primeiros socorros.

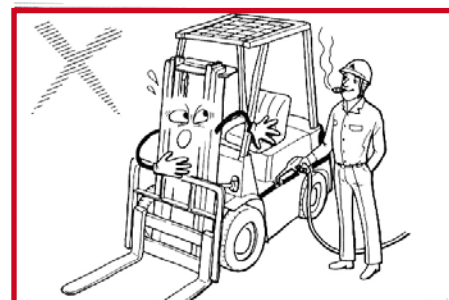

Não fume e nem abasteça a empilhadeira com o motor ligado.



Fique atento ao manual de operação e manutenção da sua empilhadeira.

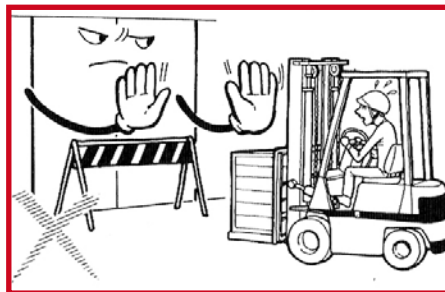

Opere a empilhadeira somente em áreas aprovadas e livres de produtos inflamáveis.

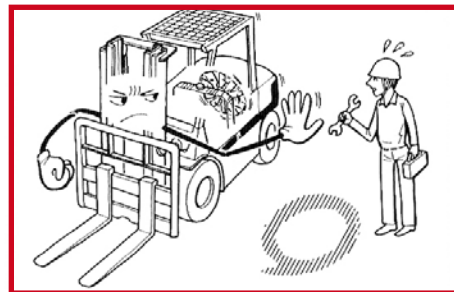

Não faça manutenção ou reparos na empilhadeira com o motor em funcionamento.



Aprenda os sinais manuais a serem usados durante o trabalho e quem é responsável pela sinalização.

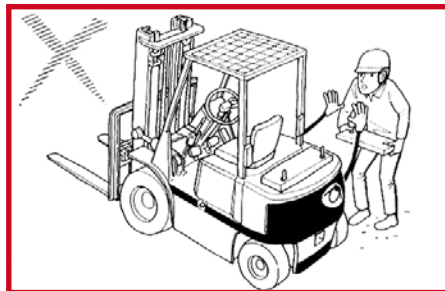

Não faça modificações ou instale acessórios sem a autorização ou supervisão do pessoal da manutenção.



Após superaquecimento desligue o motor e aguarde o motor e o radiador esfriarem. Proteja seu rosto e mãos antes de abrir a tampa do radiador.

COMO SOBREVIVER A UM TOMBAMENTO DA EMPILHADEIRA

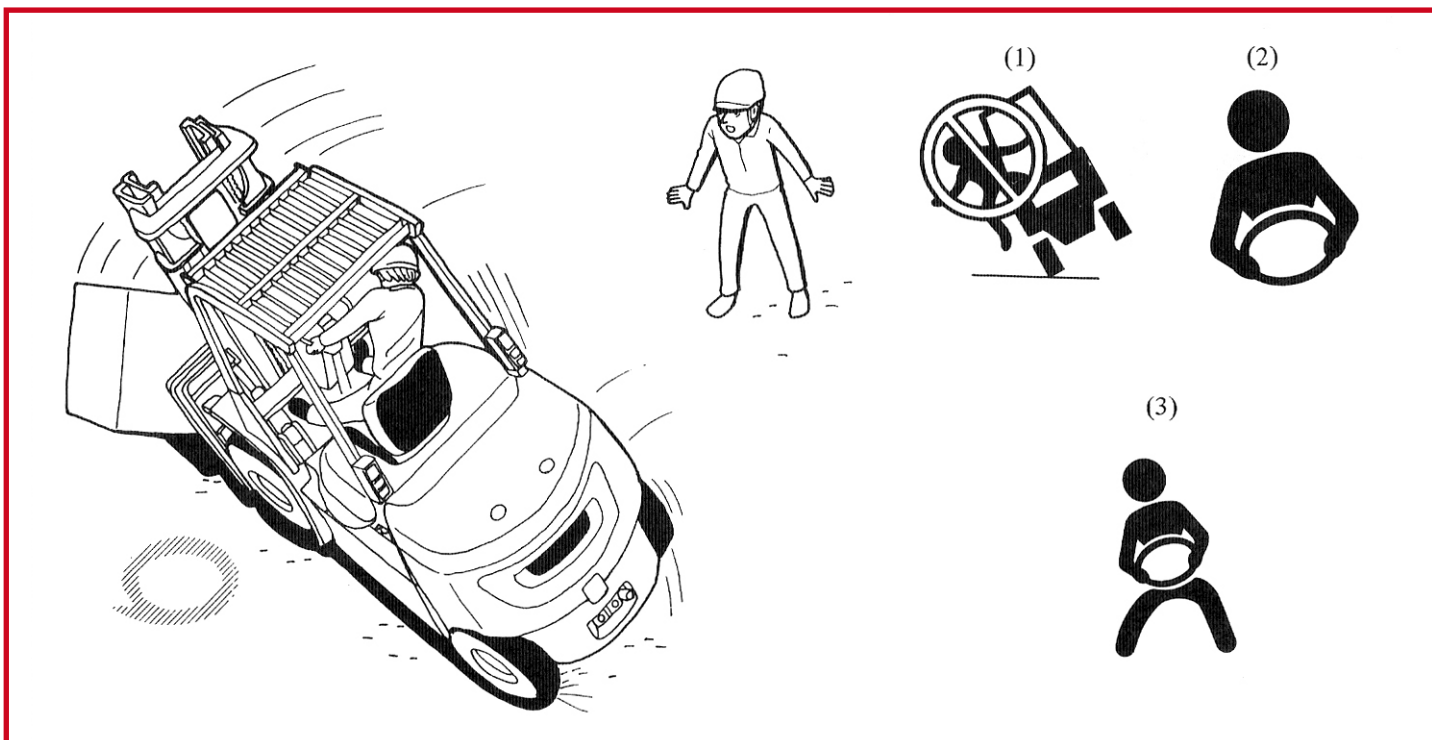

Lembre-se que suas chances de sobrevivência a um tombamento serão maiores se você permanecer na empilhadeira quando ela tomba.

1. Não salte para fora da empilhadeira.
2. Segure firmemente no volante da direção
3. Apoie bem os pés e incline-se para o lado contrário ao tombamento.

Numa emergência a calma e a ação calculada são as chaves para sobreviver.